

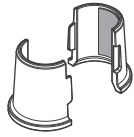

## KINOKO 付属部品

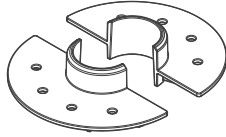

クランプ × 2個



ソケット × 2個



滑り止めゴム (予備)  
× 2枚



φ30mm パイプ変換シート  
× 2枚  
(2019年7月以降販売の製品に付属)

- ご使用になる前に部品の不足や変形、破損等、製品に問題がないことを確認してください。
- KINOKO が取り付けられるポールの直径は、φ32mm または φ30mm の丸パイプのみです。ポールに取り付けられるかどうか前もって確認してからフィールドでご使用ください。
- KINOKO を φ30mm のポールに取り付ける場合は、右の図のように、付属の φ30mm パイプ変換シートをクランプ2個に貼り付けてご利用ください。
- この組立説明書と同じデータをホームページよりダウンロードいただけます。プリントアウトやスマートフォンに入れておくなどして、ネットの繋がりにくいフィールドでも確認できるよう携帯してお使いください。  
<https://marupeinet.net/products/kinoko/>

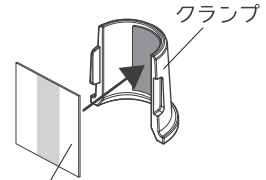

φ30mm パイプ変換シート

※クランプの内面からはみ出さないように貼り付けてください。



## 組立手順

1 ポールの下からテーブル中心の穴を通します。

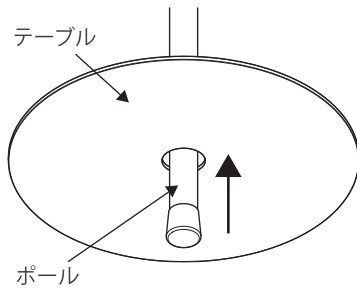

サーカス TC で使用する場合は、ポールを立てた状態で、張り綱を張る前にテーブルを通しておくと、作業が楽に行なえます。

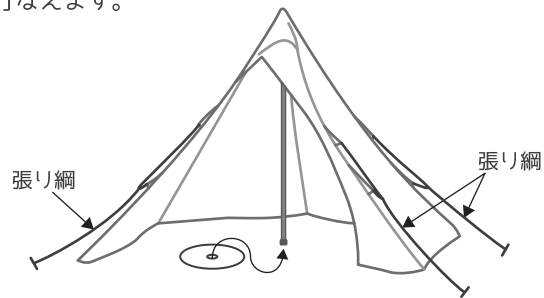

2 ソケット2個をテーブルの下からテーブルの中心穴に差し込みます。

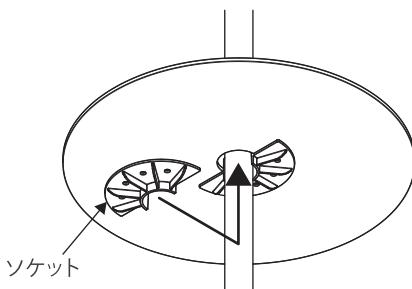

3 ソケットの下側のポールをクランプ2個ではさみ込みます。

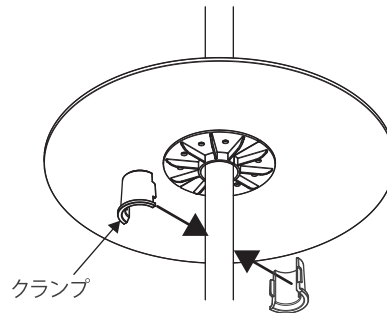

4 ソケットの分割面とクランプの分割面を合わせた状態で、ソケットをクランプに差し込み、グラつきがなくなるまでテーブルの上から中央部分を手で強く押し下げると固定できます。

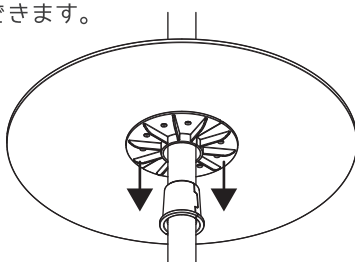

【重要】

ソケットとクランプの分割面を合わせてください。テーブルは絶対に叩かないでください。

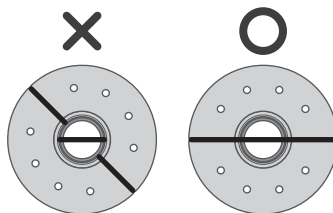

5 テーブルの縁を持って回転させながら上に持ち上げると分解できます。

