



この製品にテーブルと三脚は付属しません。  
テーブルとしてお使いいただくには、テーブル部分を自作いただくか、テーブルセットをご購入ください。また、使用できる条件に合ったしっかりとした三脚をご用意ください。

## 取扱説明書ダウンロード

この取扱説明書と同じデータをホームページよりダウンロードいただけます。  
プリントアウトやスマートフォンに入れておくなどして、ネットの繋がりにくい  
フィールドでも確認できるよう携行してお使いください。

<https://marupeinet/products/cobanplate/>



## 構成

ご使用になる前に部品の不足や変形、破損等、製品に問題がないことを確認してください。

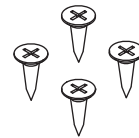
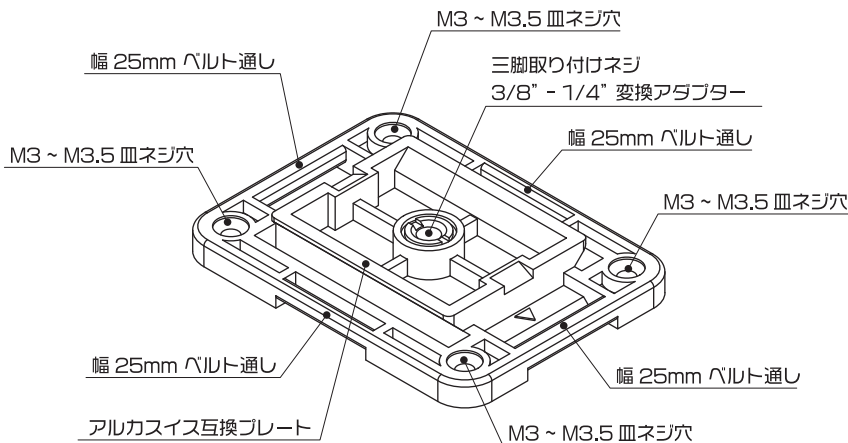

M3×L12 皿タッピングネジ × 4本  
取付け相手の厚みが 9 ~ 10mm 用

## 特徴

### ■簡単 DIY

テーブルとして十分な強度のある木の板などにネジ止めするだけで、カメラ用三脚にテーブルを取り付けることができます。

### ■アルカスイス互換

多くの三脚雲台に採用されているアルカスイスタイプの取付クランプに対応しています。  
アルカスイス互換雲台に取り付けることで、素早く取り外して、本来のカメラ用三脚としても切り替えてお使いいただけます。

### ■高強度プラスチック製

ポリカーボネート材料にガラス繊維を混ぜることで、さらに高い次元での強度を実現した高強度プラスチック製です。  
アルカスイス互換のクランプでグイグイ締め付けても割れることはなく、安心してお使いいただけます。

### ■1/4 インチネジ

一般的なカメラを取り付けるための 1/4 インチ三脚取り付けネジも付いているので、アルカスイス互換ではない従来の  
取り付けネジ方式の三脚や、独自のクイックシューを採用している三脚にも取り付けることができます。

### ■バルト通し穴

4辺に、幅 25mm までのバルト通し穴を設けてあります。  
持ち運ぶ際の固定バルトや、置いたものを固定するためのバンド等、アイデア次第で様々な用途にご利用いただけます。

## 取付けられるテーブルの条件と取り付けネジについて

- 長辺 450mm 以内、短辺 350mm 以内で、テーブルとして十分な強度があり、取付け部分の中央に 90mmx70mm 以上の平らな面が必要です。
- 4本のタッピンネジでしっかりと固定できる材料を選んでください。加工のしやすさから 9~16mm のラワンまたはシブ積層合板がオススメです。
- 厚み 9mm 以下の材料や、柔らかくタッピンネジが利きにくい材料には取り付けできない場合があります。
- 厚み 6mm 以下の材料には取り付けできません。
- 付属のネジは取付け相手の厚みが 9~10mm 用です。安全のため、10mm 以上の厚みに取付ける場合は、取付け相手の厚みに合わせて付属のタッピンネジよりも長い M3 皿タッピンネジをご用意ください。ネジが短すぎたり長過ぎたりしないよう、取り付ける板の厚みプラス 2~4mm 程度が目安です。また、アルカスイス互換の雲台クランプに取り付ける場合は、必ず皿頭のネジをお使いください。

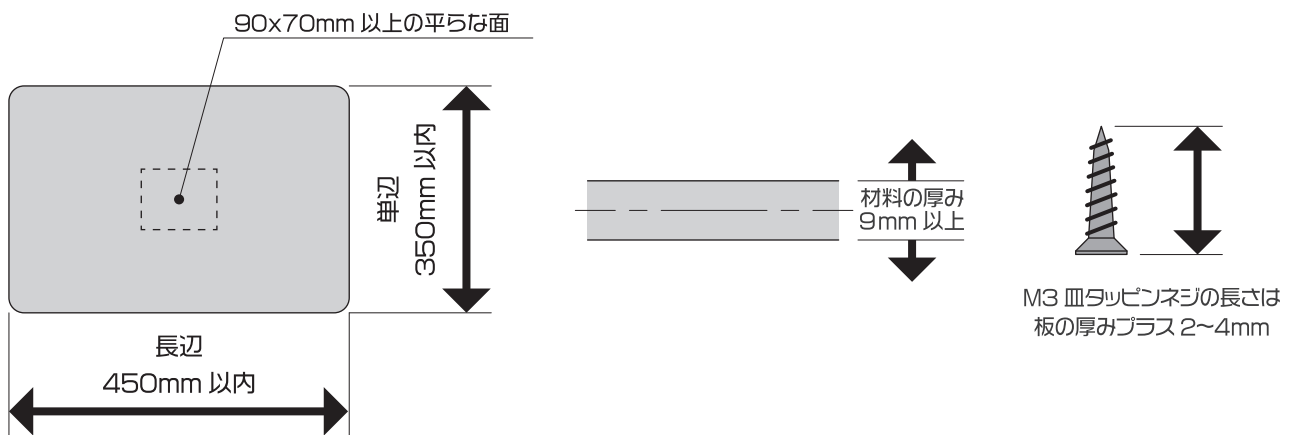

## 使用できる三脚の条件と注意事項

- 取り付けられる雲台の耐荷重が 10kg 以上 (15kg 以上推奨) で、雲台部分を取り外して交換可能な三脚をお使いください。
- 自由雲台の場合はボールの直径が 40mm 以上を推奨します。また、実際の耐荷重やボールの直径が、表示されている数値より低い雲台がありますのでご注意ください。
- 本製品は高強度のプラスチック製ですが、三脚側の固定ネジを強く締めすぎると割れる恐れがありますので、ネジの締めすぎにご注意ください。
- テーブルがぐらつく場合は、三脚本体の各固定部分が緩んでいないか、また、耐荷重以内でご利用いただいているかをご確認ください。
- 三脚本体の各固定部分をしっかりと固定してもテーブルの角度が簡単に動いてしまったり、ぐらつく場合は、本製品の使用を止めてください。
- アルカスイス互換のクランプ部分がレバー式の固定方法を採用している雲台は、コバンプレートが破損する恐れがあるため利用いただけません。

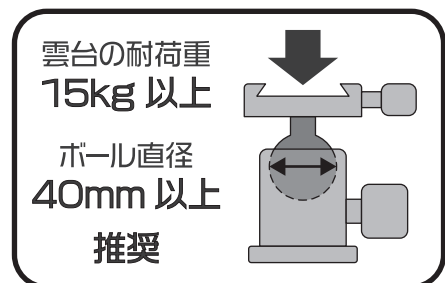

## 使用上のご注意

- テーブルの耐荷重は、取り付けられる三脚雲台の耐荷重から、およそ 1/5 以下の重量以内でご利用ください。  
例：耐荷重 10kg の三脚の場合 2kg 以内
- 落下して破損する恐れがありますので、安定の悪い物、こわれやすい物、落下すると危険なものは絶対に乗せないでください。
- 破損や分解の危険がありますので、テーブルに手をつくなど過度な負荷をかけないでください。
- 雲台が破損する恐れがありますので、雲台に固定された状態でテーブルの角度を無理に変えないでください。
- テーブルが傾いたり外れて落下したりする危険がありますので、テーブルの片側だけに重いものを乗せて使用しないでください。
- 高温になる物は近づけないでください。
- 寒暖差の激しい場所で使用する場合は、三脚への付け外しをこまめに行ってください。冷えた場所で三脚に取り付けた後に急激に温まると、樹脂の膨張により緩みが生じ落下する恐れがあります。
- 緩めたり取り外したりする場合は、必ずテーブルの上に物が乗っていない状態で行ってください。

## 積層合板に取り付ける方法

- 1** 中目#120～#240程度のサンドペーパーを使って貼り付ける面をヤスリかけし、表面に粉が残らないようしっかりと拭き上げてください。

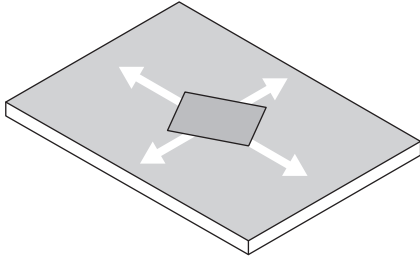

- 2** 鉛筆などでテーブル材料の中心に印をつける。板の対角線が交わる中心付近に線を引くと中心を見つけやすくなります。

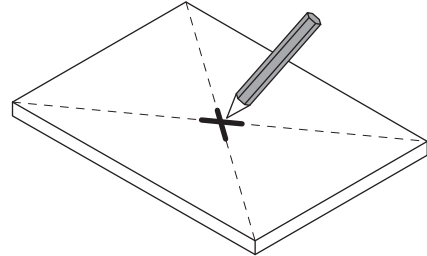

- 3** 中心穴からテーブル材料中心の印が見えるようコバンプレートを置き、鉛筆などでネジ穴4カ所の中心に印をつけます。必ず、取り付ける材料の長辺と、コバンプレートの長辺の向きを合わせて取り付けてください。

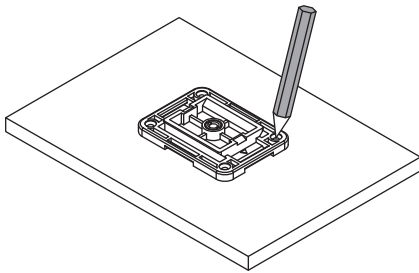

- 4** ①→②→③→④の順で対角にネジを締め込んでください。電動工具は使わず、ドライバーを使って必ず手締めで固定してください。

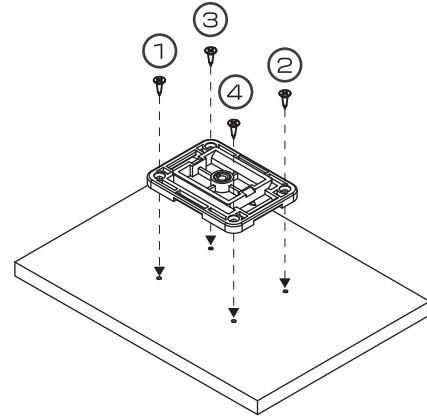

### POINT!



- ※厚み9～16mmのラワン合板やシナ合板がオススメです。
- ※無垢板などの木材にネジ止めする場合は、下穴加工を推奨します。積層合板の場合、下穴は必要ありません。
- ※両面テープで仮止めしなからネジ止めすると楽に取り付けができます。
- ※ネジは緩めに締めて、最後に①～④の順で本締めするのがコツです。
- ※ネジが空回りしてしまわないよう、本締めの力加減に注意してください。同じ材料の別の板で締め加減を練習してから本締めするのがオススメです。

## アルカスイス互換雲台への取り付け方

雲台のクランプを開き、コバンプレートを横からスライドさせて差し込み、クランプを締めて固定してください。

三脚側のクランプを強く締めすぎると割れる恐れがありますので、締めすぎにご注意ください。

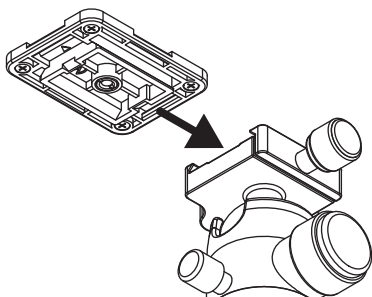

## アルカスイス互換以外への取り付け方

コバンプレートの1/4インチ三脚ネジに、カメラ取付座の三脚ネジを直接ねじ込むか、お使いの雲台に付属するクイックプレートに取り付けてから、三脚にマウントしてください。

